

Bauanleitung Zubehörschrank zum Verstauen von Zubehör

Nachstehende Fotos samt Anleitung wurden von Ulrike Kraus zur Verfügung gestellt:

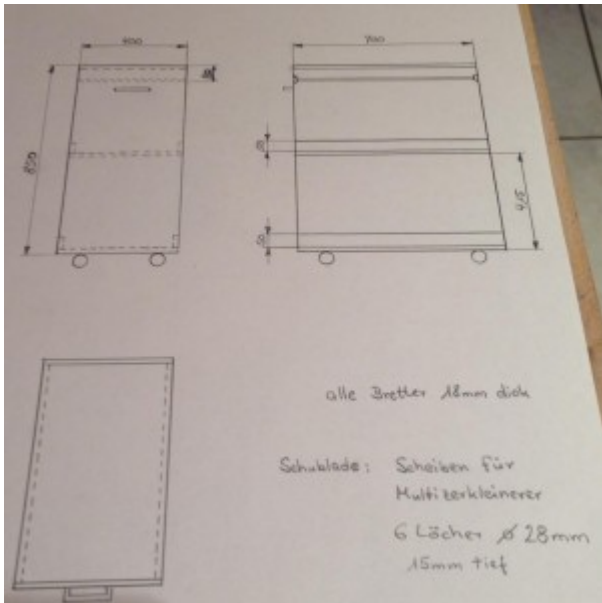

Schrank/Schublade



Maße von Schrank und Schublade



Schüssel und Gewürzmühle

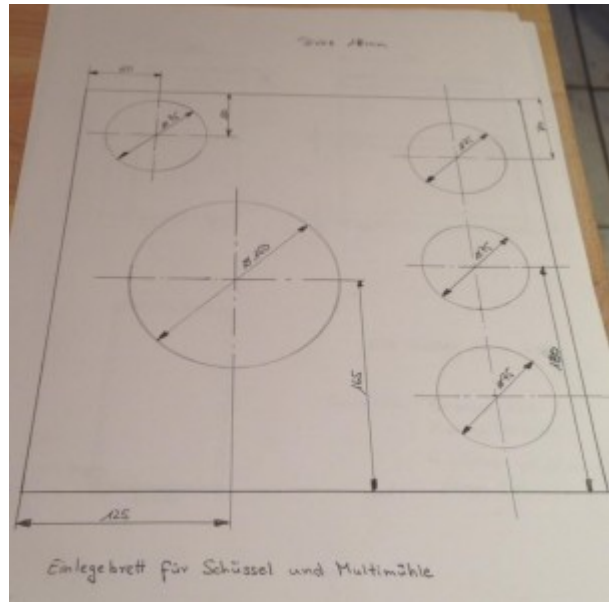

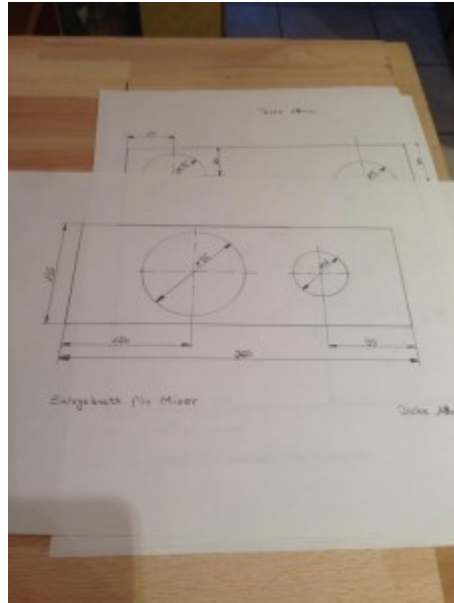
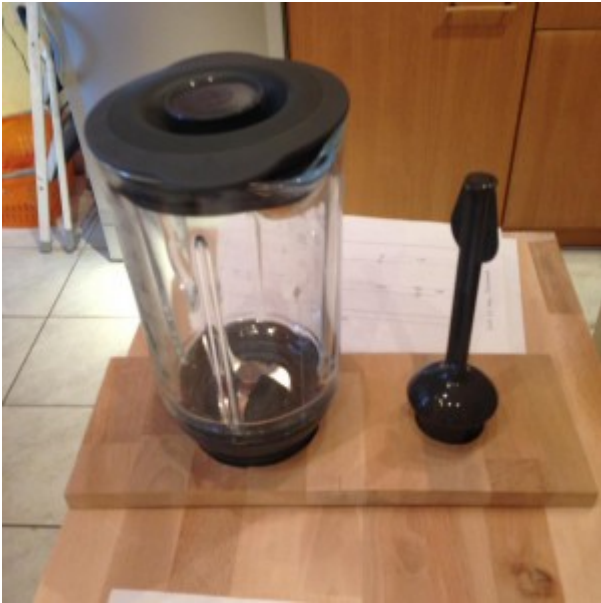

Blender



Würfler und Multizerkleinerer

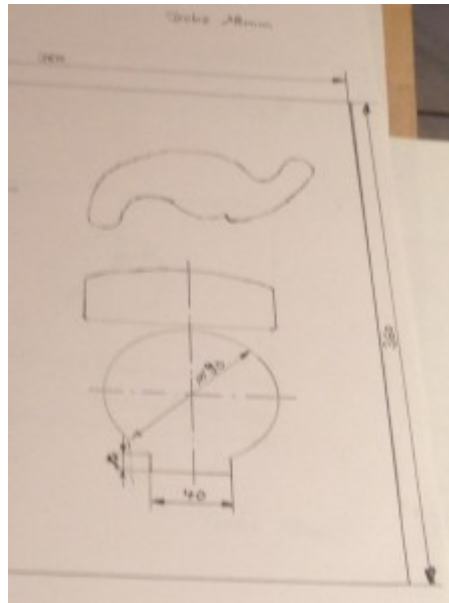
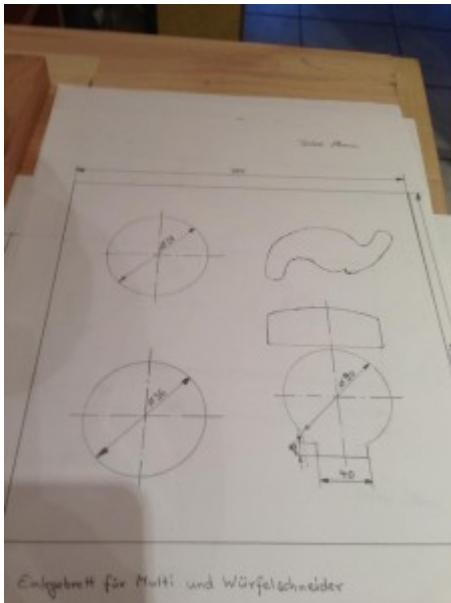

Würfler und Multizerkleinerer

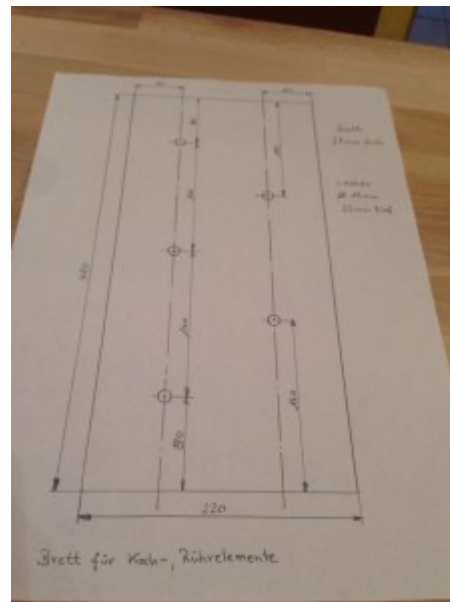

Rührelemente

Hier gibt es übrigens die Bauanleitung für ein anderes Zubehörregal, dass ggf. auch interessant ist: [Bauanleitung Zubehörregal](#)

Kenwood Cooking Chef Zubehör aufbewahren



Fotos der obigen Aufbewahrungsbeispiele von Matthias Brunner

Röhrelemente können auch an Schrankdecken mit "Tidychef Hook" befestigt werden. Tidychef Hook ist eine 3D-gedruckte Knetbackenhalterung von Dominik Röttsches.

Weitere Informationen zu diesem System gibt es unter:

<https://tidychef.roettsch.es/> “

Diese Rubrik wurde geschaffen, um Anregungen zu sammeln, wie das Zubehör aufbewahrt werden kann.

Bitte postet mittels Kommentarfunktion euere Umsetzungen mit Foto.

Wir freuen uns über zahlreiche Anregungen ☐



Foto von Jane Nierlein





Fotos Marie Rott



Foto Louisa Wagner

Bauanleitung für Zubehörbrett CC

1. Fotos zum Nachbau von einem Aufbewahrungsbrett von Soraya Nett:

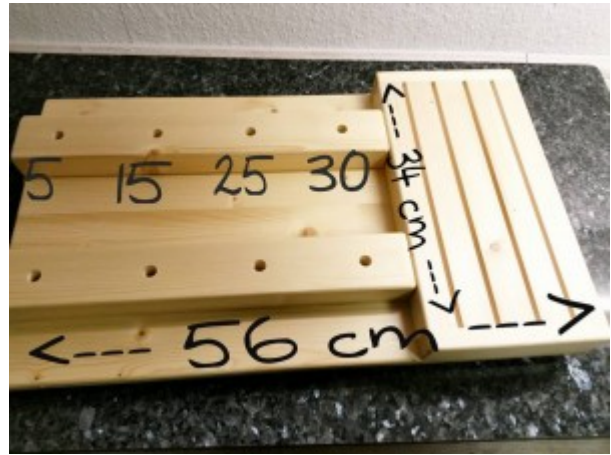

2. Beispiel für ein Aufbewahrungsbrett von Sabine Dorn (für den Schrank zum Herausziehen):



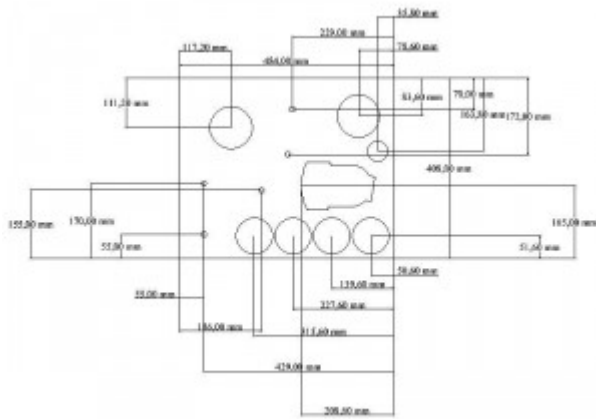

Und wer nicht Zeit und Geduld hat, sich selbst ein Aufbewahrungsbrett zu basteln. Bei Backkonzepte in Nördlingen, kann man sich so ein Brett (und vieles mehr) auch kaufen:
<http://shop.backkonzepte.de/index.php/kenwood/aufbewahrungsbrett-fuer-cooking-chef-zubehoer.html>

Wenn ihr sehen wollt, wie andere ihr Kenwood Zubehör aufbewahren, dann [hier entlang](#)